

# SÉLECTION

## ADDITIONNELLE

Valable jusqu'au 31 janvier 2021

# Servante MIAMI disponible en 2 NIVEAUX D'ÉQUIPEMENT

- Dimensions des tiroirs :  
 5 x H 75 x L 568 x P 398 mm  
 2 x H 154 x L 568 x P 398 mm
- Charge maxi. admissible en statique : 450 kg
- Charge maxi par tiroir : 40 kg
- Poids de la servante à vide : 49,4 kg
- Ouverture individuelle et totale des tiroirs
- Fermeture centralisée par serrure latérale
- Glissières à roulements à billes
- 4 roues robustes 125 mm dont 2 directionnelles avec frein



**SYSTÈME ANTI-BASCULEMENT**

**1 Montre KS Tools**  
 Mouvement Seiko

**+**  
**OFFERT**

Édition limitée



**PARTICIPEZ AU TIRAGE AU SORT ET TENTEZ DE GAGNER UN VOYAGE POUR 2 PERSONNES À MIAMI\***  
 GRÂCE AU CODE PERSONNEL PRÉSENT DANS VOTRE SERVANTE

\*Jeu avec obligation d'achat, dont la date limite d'inscription est le 31/12/2020 à minuit. Règlement complet sur [www.kstools.fr/jeu-miami/](http://www.kstools.fr/jeu-miami/)

### NIVEAU 1

► 4 modules

**821.7284 284 PCS**

# 949,00

€ H.T.

éco-part 1,48 € H.T.  
 montant total 950,48 € H.T.



7 à 24 mm  
 Chasses-goupilles 3 à 10 mm



### NIVEAU 2

► 5 modules

**821.7309 309 PCS**



Clé à choix 1/2"  
 RACINGpower 1600 Nm  
 12 à 22 mm  
 Clé dynamo 1/2"  
 40-200 Nm

Composition 284 outils (NIVEAU 1)  
 + 1 module spécifique VL

# 1149,00

€ H.T.

éco-part 1,48 € H.T.  
 montant total 1150,48 € H.T.

Éditions limitées valables jusqu'à épuisement des stocks

ILS NOUS FONT CONFIANCE !





# Cliquet sur batterie

- Idéal pour les travaux en série
- Station de charge avec indicateurs LEDs

**1<sup>er</sup> vrai cliquet sur batterie !**

Livré avec 2 batteries



*En coffret bi-matière avec 2 batteries et 1 chargeur*

**IDÉAL POUR LES ENDROITS EXIGUS !**

**2 EN 1 :  
LES AVANTAGES  
D'UN CLIQUET MANUEL  
ASSOCIÉS À  
UNE TECHNOLOGIE  
ÉNERGISÉE !**

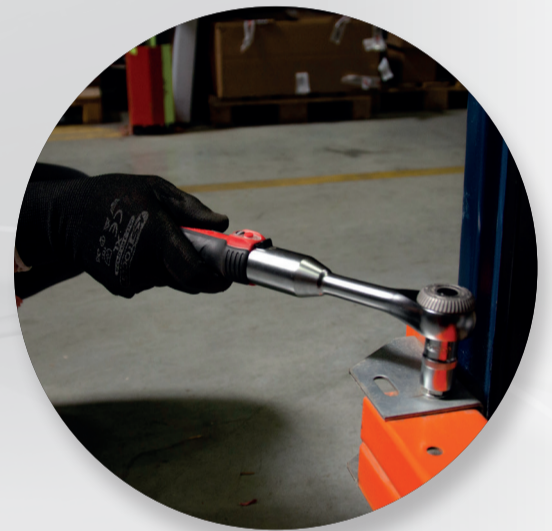

*Idéal pour les endroits exigus et les travaux en série*



*Livré avec lot d'inserts magnétiques pour douilles (911.1604)*

Voir la vidéo



**1/2"**

**APPROCHE ÉNERGISÉE  
RAPIDE ET SANS EFFORT**



**SERRAGE FINALISÉ  
MANUELLEMENT**

**DONNÉES TECHNIQUES**

Couple de serrage max. :	1 Nm (énergisé) / 610 Nm (manuel)
Vitesse de rotation à vide :	200 Tr/min
Alimentation :	Li-ion 3,6V / 2000 mAh
Temps de charge :	45 minutes
Température de fonctionnement :	-20°C à +60°C
Poids :	770 g

**515.3793**

**199,00** € H.T.

DEEE  
0,11 € H.T.  
montant total  
199,11 € H.T.



# Lot de coffrets de douilles\* **ULTIMATE**

- Cliquets extra-plats 72 dents
- Accessoires

- 1/4"**
- 5,5 à 14 mm
  - Embouts de vissage

- 3/8"**
- 8 à 24 mm

- 1/2"**
- 8 à 34 mm
  - 14 à 21 mm



**3/8"** 27 pcs.



**1/2"** 39 pcs.

**PRIX SPÉCIAL**

110 pcs.

**1/4"** 44 pcs.



**Cliquet à tête extra-plat**



**LIVRÉ EN BOÎTE**



922.0600

**199,00** € H.T.

\* Jusqu'à épuisement des stocks

## Cliquet porte-embouts 8 en 1\*

- Cliquet réversible extra-plat
- Tête inclinable et verrouillable à 180°
- 8 embouts intégrés dans la poignée
- Chrome Vanadium



10 mm

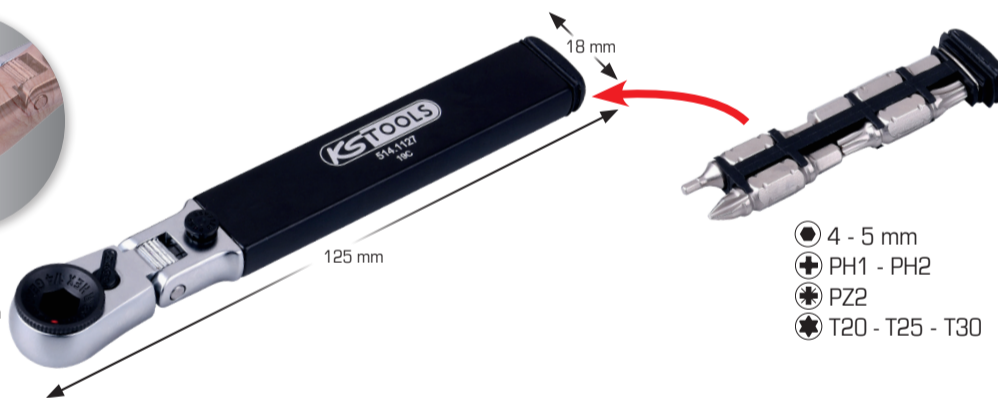

- 4 - 5 mm
- PH1 - PH2
- PZ2
- T20 - T25 - T30



514.1127

**19,90** € H.T.

\* Jusqu'à épuisement des stocks

## Jeu de porte-embouts extra-longs

- Entraînement 6 pans
- Bagues de verrouillage extra-fines
- Pour les endroits difficiles d'accès



**NOUVEAUTÉ**

**1/4"** 3 pcs.



∅ 11,5 mm



Porte-embout magnétique



**MAINTIEN POSSIBLE POUR PLUS DE PRÉCISION**

514.1160

**44,90** € H.T.

## Tournevis porte-embouts extra-fin **ULTIMATE** avec 15 embouts de vissage\* **TORXION<sup>power</sup>**

- 1/4"
- Manche ergonomique tri-matières
- Aimanté

- PZ1 - PZ2
- PH1 - PH2
- 4 - 6 mm
- 3 - 4 - 5 mm
- T10 - T15 - T20 - T25 - T30

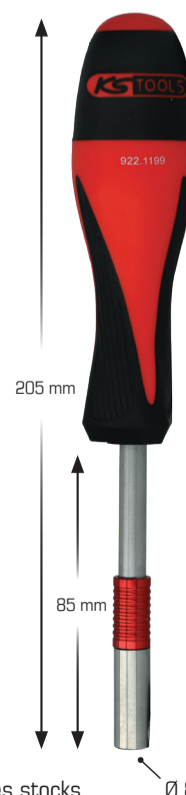

**BAGUE DE VERROUILLAGE EXTRA-FINE**



**1/4"**

922.1199-A1

**17,70** € H.T.

\* Jusqu'à épuisement des stocks



## EMPREINTES DE VIS ET ÉCROUS ABIMÉS

### LES SOLUTIONS **KS TOOLS®**

#### Jeu de clés mâles pour vis abimées

- 1,5 - 2 - 2,5 - 3 - 4 - 5 - 6 - 8 - 10 mm
- Idéal pour vis difficilement accessibles

**POUR UNE ACCROCHE MÊME SUR VIS 6 PANS ABIMÉS**

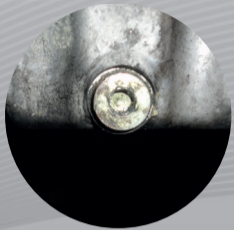

**FORME BREVETÉE**

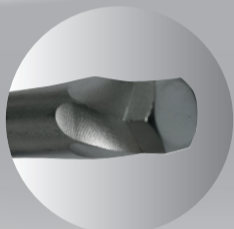

151.2800

**23,80** € H.T.

#### ULTIMATE GRIP

- Lame noire phosphatée pour une protection ultime contre l'oxydation



**ACCROCHE INCOMPARABLE MÊME DANS LES EMPREINTES DE VIS ABÎMÉS**



Référence	Nb pièces	Composition	Prix € H.T.
922.6440	8	3,5 - 5,5 - 6,5 - 8 mm PZ0 - PZ1 - PZ2 - PZ3	<b>29,90</b>
922.6420	8	3,5 - 5,5 - 6,5 - 8 mm PH0 - PH1 - PH2 - PH3	<b>29,90</b>

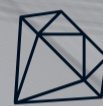

**INNOVATION : TRAITEMENT DE LA POINTE À LA POUSSIÈRE DE DIAMANT !**

Empreinte facilement identifiable grâce à un code couleur



Fente



PHILLIPS®



POZIDRIV®

#### Clé à molette télescopique

- Longueur réglable par bague sur 5 positions

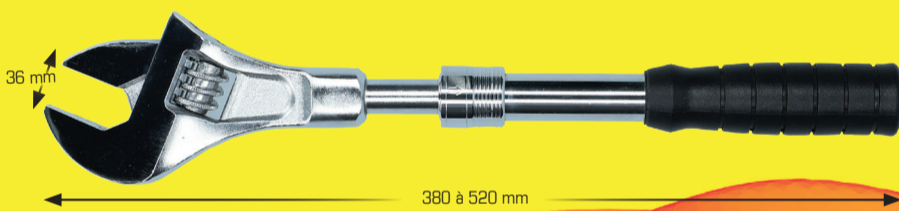

**NOUVEAUTÉ**

577.0260

**19,90** € H.T.

#### Marteau à piquer les soudures

- Extrémités polies et angles arrondis
- Emmanchement sécurité avec coin métal et résine
- Manche en bois

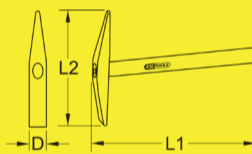

**NOUVEAUTÉ**

Référence	g	D mm	L1 mm	L2 mm	g	Prix € H.T.
140.2177	500	24	275	135	555	<b>7,90</b>

#### Clés à molette

- Angle de fourche 15°
- Graduation millimétrique

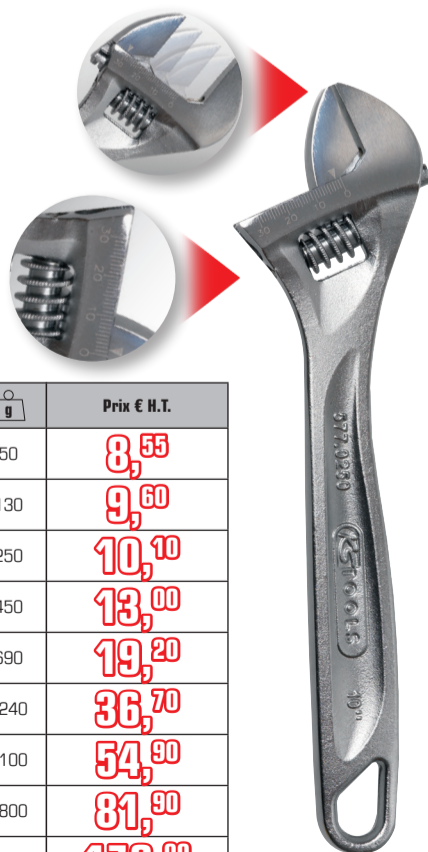
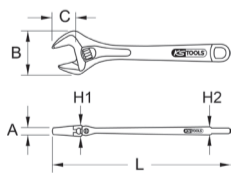

Référence	A mm	B mm	C mm	H1 mm	H2 mm	L mm	g	Prix € H.T.
577.0100	6,4	31,0	10,9	9,5	8,9	100	50	<b>8,55</b>
577.0150	7,1	46,0	15,2	11,6	10,7	150	130	<b>9,60</b>
577.0200	8,7	57,4	20,6	14,6	11,9	200	250	<b>10,10</b>
577.0250	11,1	69,8	24,9	16,9	14,5	250	450	<b>13,00</b>
577.0300	13,5	82,3	29,0	20,5	15,2	300	690	<b>19,20</b>
577.0375	15,9	104,3	37,1	25,4	17,5	375	1240	<b>36,70</b>
577.0450	18,2	120,0	45,2	30,9	19,1	450	2100	<b>54,90</b>
577.0600	15,4	140,2	65,9	60,9	13,8	600	2800	<b>81,90</b>
577.0650	20,0	170,0	70,0	30,0	20,0	750	5800	<b>179,00</b>

#### Marteaux rivoirs

- Manche robuste en fibre tri-matière
- Extrémités polies et angles arrondis
- Emmanchement sécurité avec résine

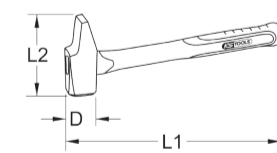

Référence	g	D mm	L1 mm	L2 mm	g	Prix € H.T.
142.1031	250	25	290	81,5	415	<b>9,20</b>
142.1051	400	32	310	92	575	<b>10,40</b>
142.1071	630	35	335	103	600	<b>12,20</b>
142.1081	800	40	338	110	1160	<b>14,90</b>
142.1101	1000	42	340	117	1270	<b>16,90</b>
142.1151	1500	50	405	138	2140	<b>20,30</b>
142.1201	2000	55	410	150	2500	<b>25,10</b>
142.1251	2500	60	420	155	2580	<b>26,40</b>



### Pince à dénuder automatique et à sertir

**NOUVEAUTÉ**

- Auto-réglable
- Pour dénuder des fils de 0,2 à 6 mm<sup>2</sup> (10-24 AWG)
- Pour sertir les cosses isolées 10-22 AWG (0,5-6 mm<sup>2</sup>)
- Butée de dénudage



115.1259  
**9,70** € H.T.

### Jeu de 3 pinces multiprises\*

**PRIX SPÉCIAL**

3 pcs.

- Selon DIN 8976
- Réglage précis par bouton sur crémaillère
- Protection anti pincement



\* Jusqu'à épaissement des stocks

115.8531  
**49,00** € H.T.

### Coffret de 3 projecteurs LEDs 3 W

- Charge directe via le coffret
- 3 positions : 50% - 100% - OFF
- Aimants et crochets
- L. 380 x l. 320 x H.460 mm



#### DONNÉES TECHNIQUES

Puissance :	3 W x 3
Éclairage :	125 (50%) - 250 (100%) Lumens par projecteur
Temps de charge :	4-5 heures
Autonomie :	4-5h (100%) / 7-8h (50%)
Alimentation :	100-240V / 50-60 Hz
Poids :	1500 g

DEEE 0,12 € H.T. montant total 109,12 € H.T.

150.4314

**109,00** € H.T.

### Kit vidéoscope HD

- Caméra HD Ø 6,0 mm à grand angle
- Sonde insensible à la courbure
- Charge via prise USB
- Enregistrement des photos en JPEG et vidéos en AVI
- Carte micro-SD 2 Go incluse
- Résistant aux huiles

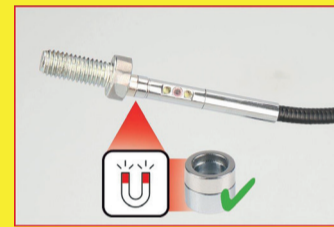
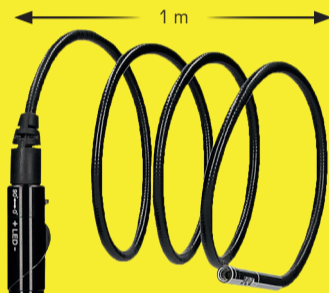

6 mini LEDs avec variateur de lumière

Double caméra 0° + 90° Ø 6 mm



#### DONNÉES TECHNIQUES

Alimentation :	Lithium Polymère 1500 mAh
Angle :	0 + 90°
Ecran :	3,5"
Autonomie :	env. 150 min
Résolution de la caméra :	1 280 (H) x 720 (V)
Profondeur de champ :	3-8 cm
Raccord :	USB 2.0
Classe de protection :	IP67
Angle de courbure :	50 mm
Poids :	520 g

**NOUVEAUTÉ**

5 pcs.

550.7500

**199,00** € H.T.

## CHANTIER | EXTÉRIEUR

### Chaussures de sécurité

Modèles # 10.38 et # 10.39 SRC S3

- Dessus : cuir noir et polyuréthane
- Doublure intérieure : maille
- Coque en composite
- Lacets ronds en nylon noir
- Poids unitaire T.42 : 0,61 kg (modèle bas) et 0,63 kg (modèle haut)

**NOUVEAU :**  
ENCORE PLUS  
LÉGÈRE GRÂCE À SA  
COQUE COMPOSITE



#### Modèle Bas

Référence	Taille
310.3800	37
310.3805	38
310.3810	39
310.3815	40
310.3820	41
310.3825	42
310.3830	43
310.3835	44
310.3840	45
310.3845	46
310.3850	47
310.3855	48
310.3860	49

**28,00** € H.T.



**NOUVEAU :**  
GRANDES TAILLES  
DISPONIBLES !



#### Modèle Haut

Référence	Taille
310.3900	37
310.3905	38
310.3910	39
310.3915	40
310.3920	41
310.3925	42
310.3930	43
310.3935	44
310.3940	45
310.3945	46
310.3950	47
310.3955	48
310.3960	49

**29,50** € H.T.



## Gel hydroalcoolique SANILIFE

Bactéricide EN 1040 - Fongicide EN 1275 - Virucide EN 14476



**NOUVEAUTÉ**

Le gel hydroalcoolique **SANILIFE** tue 99.9% des bactéries présentes sur vos mains **en seulement 30 secondes** ! Il vous permet de vous laver les mains sans rinçage, plusieurs fois par jour.

Le gel hydroalcoolique **SANILIFE** peut s'utiliser par toute la famille soit en hygiène quotidienne pour les mains ou en tant que prévention lors des épidémies.

A usage externe sur une peau saine.

**Ne laisse aucune trace de substance biocide après application**

**Conformité aux normes :**

Activité bactéricide : NF EN 13727 (30 sec). Activité levuricide : NF EN 13624 (30 sec).

Activité virucide : EN 14476 complète sur Norovirus, Poliovirus et Adenovirus (30sec), sur Coronavirus (30 sec), sur H1N1 (60 sec), BVDV (30 sec) et PRV (60 sec).

Traitement hygiénique des mains : NF EN 1500 (4ml – 30 sec).

Désinfection chirurgicale des mains : NF EN 12791 (2 fois 4ml – 2 fois 45 sec).

**Composition :**

- Alcool éthylique (N° CAS 64-17-5 – 80% (m/m))
- Eau
- Glycérine
- Acrylates crosspolymer



Référence		Contenance			Prix € H.T.	Prix € TTC	Prix € TTC/L
310.0191	A	100 ml	flacon de poche	Disponible à la vente uniquement par multiple de <b>48 pcs</b> pour le distributeur	<b>2,25</b>	<b>2,37</b>	<b>23,70</b>
310.0184	B	250 ml	flacon pompe	Disponible à la vente uniquement par multiple de <b>12 pcs</b> pour le distributeur	<b>3,45</b>	<b>3,64</b>	<b>14,56</b>
310.0186	C	500 ml	flacon pompe	Disponible à la vente uniquement par multiple de <b>12 pcs</b> pour le distributeur	<b>5,85</b>	<b>6,17</b>	<b>12,34</b>
310.0189	D	5 L	bidon	Disponible à la vente uniquement par multiple de <b>4 pcs</b> pour le distributeur	<b>35,00</b>	<b>36,93</b>	<b>7,39</b>



### Outil multifonction sans contact

- Conçu pour éviter de toucher les surfaces partagées
- Permet d'ouvrir des portes, appuyer sur des boutons, commander... en évitant les bactéries
- Possibilité de personnaliser avec marquage laser de votre logo
- Alliage de zinc avec plaquage laiton antibactérien
- Décapsuleur intégré

**NOUVEAUTÉ**

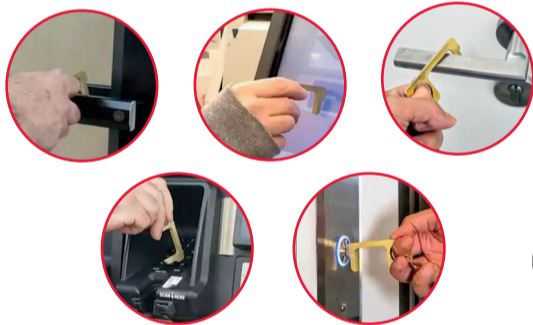
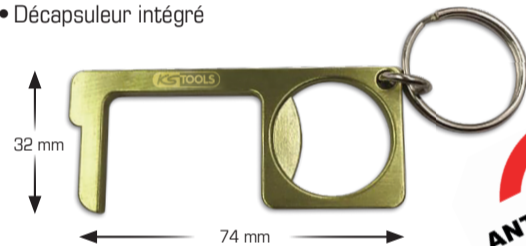

100094  
**2,90** € H.T.

### Distributeur de gel hydroalcoolique, pour flacon 1 L

- Flacon rechargeable 1L inclus. Peut être installé aussi bien à l'intérieur qu'en extérieur, à proximité des entrées des bâtiments ou des lieux de passage.
- Autonome et stable : repose directement sur sol avec une base de 250 x 250 mm.
- Commande de distribution mécanique, actionnée au pied.

**Les + produits :**

- Produit 100 % recyclable
- Conception et fabrication anti-vandalisme.

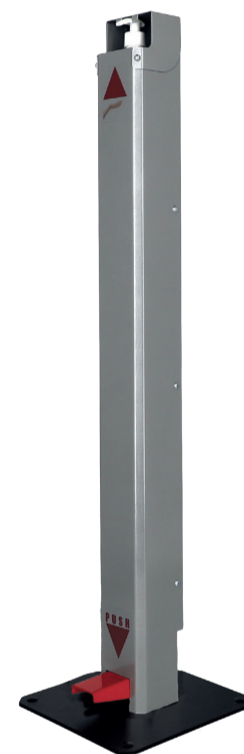

**NOUVEAUTÉ**

310.0215

**169,00** € H.T.

## Savon liquide pour les mains SANILIFE

Bactéricide : EN 1040 - Fongicide : EN 1275

Savon liquide désinfectant, antibactérien. Formulé pour le lavage quotidien en milieu alimentaire, médical, collectivité et bureau. Enrichi à la glycérine. Nettoie et dégraisse facilement la peau de toutes salissures. Formule non grasse, sans colorant.

**Les + produits :**

- Formule antibactérienne : contribue à protéger des agressions extérieures
- Laisse les mains propres, douces, hydratées et délicatement parfumées
- Préserve l'hydratation naturelle de la peau grâce à un complexe lipidique riche, proche de ceux structurant notre épiderme.

**Composition :**

Eau, laureth sulfate de sodium, bétaine de cocamidopropyle betaine, glycérine, cocamide DEA, triclosan, acide citric, parfum, methylchloroisothiazolinone

Référence	Contenance		Prix € H.T.
310.0211	250 ml	Disponible à la vente uniquement par multiple de <b>12 pcs</b> pour le distributeur	<b>3,50</b>
310.0216	500 ml	Disponible à la vente uniquement par multiple de <b>12 pcs</b> pour le distributeur	<b>5,00</b>
310.0212	1 L	Disponible à la vente uniquement par multiple de <b>6 pcs</b> pour le distributeur	<b>6,50</b>



**NOUVEAUTÉ**



NOUVEAUTÉ

## Lingettes désinfectantes SANILIFE

Bactéricide EN 1040/EN 13727/EN 1276 - Fongicide EN 13624 - Virucide EN 14476

Les lingettes **SANILIFE**, pour les mains ou pour les surfaces, permettent d'éliminer 99,9% des bactéries. Elles assainissent les mains et désinfectent les surfaces. Nettoie et désinfecte toutes surfaces hors contact alimentaire. Dimension d'une lingette : 150 x 180 mm.

**Ne laisse aucune trace de substance biocide après application.**

Virucide : temps de contact 2 min à 97%.

### Utilisation :

Utiliser la lingette directement sur la surface à nettoyer, laisser agir 15 minutes, rincer si nécessaire (en milieu alimentaire le rinçage est obligatoire). Lingette à usage unique.

### Composition :

Chlorure de benzalkonium, sorbate de potassium, benzoate de sodium, chlorure de didécylidiméthylammomium, propylène glycol, glycérine, vitamine A, extrait de fleur de camomille, decyl glucoside.

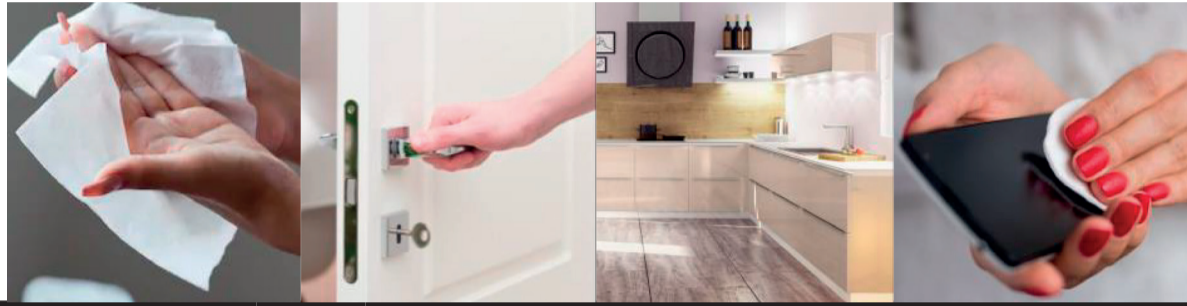

Référence	Quantité		Prix € H.T.
310.0187	50	Disponible à la vente uniquement par multiple de <b>24 pcs</b> pour le distributeur	4,85
310.0188	100	Disponible à la vente uniquement par multiple de <b>12 pcs</b> pour le distributeur	6,65

## Désinfectant surface SANILIFE

Bactéricide EN 1040 - Fongicide/Levuricide EN 1650/EN 1275 - Virucide EN 14476

Désinfectant **SANILIFE** à base d'Acide Peracétique :

- Recommandé pour l'hygiène des bureaux, l'hôtellerie, la restauration, les locaux dans les milieux des industries cosmétiques, pharmaceutiques, automobiles, le BTP ainsi que dans les milieux alimentaires, métiers de bouche et laboratoires de transformation, et des espaces ouverts au public.
- Également, recommandé en industrie Agro-alimentaire. Adapté aux industries BIO et cosmétiques.

Uniquement pour usage professionnel.

**Ne laisse aucune trace de substance biocide après application.**

Virucide : temps de contact 30 sec (PAE), 5 min (concentrée).

**Utilisation :** Le spray 1 L est prêt à l'emploi. Le 5 L est concentré. Le dosage dépend du métier et de l'application et cela va dépendre des conditions de saleté et des surfaces à traiter. En situation extérieure, les collectivités vont utiliser 0,5 % alors que les industries utiliseront jusqu'à 3 %.

### Composition :

Eau, acide acétique, substances actives biocides :

- Acide peracétique généré CAS n° 79-21-0 : 35% (m/m)
- Peroxyde d'hydrogène CAS n° 7722-84-1 : 23% (m/m)

DÉSINFECTE  
LES SURFACES PROPRES



Référence		Contenance			Prix € H.T.
310.0213	A	1 L	flacon spray	Disponible à la vente uniquement par multiple de <b>6 pcs</b> pour le distributeur	5,50
310.0214	B	5 L	bidon	Disponible à la vente uniquement par multiple de <b>4 pcs</b> pour le distributeur	27,00



NOUVEAUTÉ

## Spray 3 en 1 : Désinfectant - Détergent - Nettoyant SANILIFE

Bactéricide : EN 1276/EN 13697 - Fongicide/Levuricide : EN 1650/EN 13697 - Virucide EN 14476

Désinfectant **SANILIFE** pour les surfaces, matériaux, équipements et mobilier urbains (bancs, rampes, poubelles...). Neutralise les mauvaises odeurs. Également efficace pour désinfecter les espaces publics. Sur tous types de sols et de surfaces lavables (sols, murs, toilettes...) en collectivité, bureaux, industries, CHR (Café, hôtels, restaurants), milieux hospitaliers et médicaux (zones non sensibles).

Contact alimentaire : Après rinçage ou SÉCHAGE complet

**Utilisation :** Solution prêt-à-l'emploi

- Convient usage par voie aérienne ou application directe.
- Appliquer, pulvériser ou nébuliser la solution sur les surfaces à traiter.
- Laisser agir de 5 (virucide) à 15 minutes (bactéricide/levuricide).

### Composition :

Agents de surface non ioniques : 1 à 4% Agents de surface cationiques : moins de 5% Parfum - Désinfectant.

Substances biocides actives :

- Chlorure de didécylidiméthylam-monium (N° CAS 7173-51-5) à 4g/kg
- Alcool Ethylique (N° CAS 64-17-5) à 5.45 g/kg

DÉSINFECTE ET NETTOIE  
LES SURFACES SALES



Référence		Contenance			Prix € H.T.
310.0217	A	750 ml	flacon spray	Disponible à la vente uniquement par multiple de <b>10 pcs</b> pour le distributeur	7,50
310.0218	B	5 L	bidon	Disponible à la vente uniquement par multiple de <b>4 pcs</b> pour le distributeur	30,00



NOUVEAUTÉ



### Tonnelle extérieure

- Dimensions : 3 x 3 m
- Structure renforcée



EN OPTION  
10061-2  
**99,00** € H.T.  
Côté pour tonnelle 10061  
300 x 205 cm

10061  
**679,00** € H.T.

### Siège de travail

- Modèle sport type siège baquet
- Hauteur d'assise et dossier réglables
- Base stable grâce aux 5 roues look sport, Ø 6cm
- Rotation des accoudoirs jusqu'à 45°
- Largeur des accoudoirs : 10 cm



Piètement métallique

Jantes look sport

5 roulettes  
pour une base stable

100381  
**229,00** € H.T.

800-part.  
2,99 € H.T.  
montant total  
231,99 € H.T.

### Lunettes de soleil KS Tools OAKLEY

- Livrées avec pochette en tissu



OAKLEY

**Exclusif !**  
Quantités limitées

100491  
**139,00** € H.T.

### Tabouret

- Mousse d'assise confortable
- Revêtement lavable
- Protections sous les pieds



352 mm

950 mm

100137  
**44,90** € H.T.

### Chaise pliante

- Facilement pliable
- Porte-gobelet
- Livrée avec sac de transport en tissu
- Charge maximale : 130 kg



100059  
**15,90** € H.T.

### Horloge murale

- Ø 30 cm
- Livrée sans pile



10022  
**10,50** € H.T.

### Sac à dos

- Nombreux rangements pratiques à l'avant
- Compartiment spécifique moussé pour ordinateur portable permettant une sécurité optimale



850.0308  
**34,90** € H.T.

### Parapluie

- Grand format : Ø 140 cm



1001  
**24,90** € H.T.

### Sac à dos ultra-léger

- Pliable pour un encombrement minimal
- 2 filets de rangements extérieurs
- 1 petite poche intérieure zippée
- 1 compartiment extérieur avec boucle de serrage

Dimensions plié : l.210 x P.60 x H.190 mm



850.0309  
**9,90** € H.T.



**NOUVEAUTÉ**

**CALENDRIER DE L'AVENT 2020**

33 pcs.



**UN OUTIL PAR JOUR  
POUR COMPOSER  
VOTRE COFFRET  
DE DOUILLES!**

Composition :



Quantités limitées

999.6667

**49,00** € H.T.

**COFFRET D'OUTILS POUR ENFANTS\***

21 pcs.

- Coffret complet comprenant visseuse et forets, pince, marteau, clé à molette, scie, etc.
- Pour l'éveil et le développement des enfants
- Fonctions réalistes



100091

**12,40** € H.T.

\* Jusqu'à épuisement des stocks

**CAISSE À OUTILS POUR ENFANTS**

20 pcs.

- Caisse complète comprenant visseuse et forets, marteau, clés, lime, scie, etc.
- Pour l'éveil et le développement des enfants
- Fonctions réalistes

**NOUVEAUTÉ**



100093

**13,20** € H.T.



### Module de douilles et clé à chocs Mini Monster 1/2"\*

1/2"

17 pcs.

- Clé à chocs Mini Monster 1/2" 1390 Nm
- Clé dynamométrique 1/2" 40-200 Nm
- Douilles à chocs 1/2" pour jantes aluminium 17-19-21 mm
- Douilles à chocs 6 pans 1/2" 12 à 22 mm
- Cardan et rallonge à chocs



711.1017

299,00 € H.T.

\* Jusqu'à épuisement des stocks

### Module de douilles et clé à chocs Monster 1/2"\*

1/2"

19 pcs.

- Clé à chocs Monster 1/2" 1690 Nm
- Clé dynamométrique 1/2" 40-200 Nm
- Démonte-obus VL et tire-valves
- Douilles à chocs 1/2" pour jantes aluminium 17-19-21 mm
- Douilles à chocs 6 pans 1/2" 12 à 22 mm
- Cardan et rallonge à chocs



711.1019

289,00 € H.T.

\* Jusqu'à épuisement des stocks

### Équilibreur de charge avec crochets, 680 kg

- Réglage de balance par manivelle
- 4 chaînes de soutien incluses

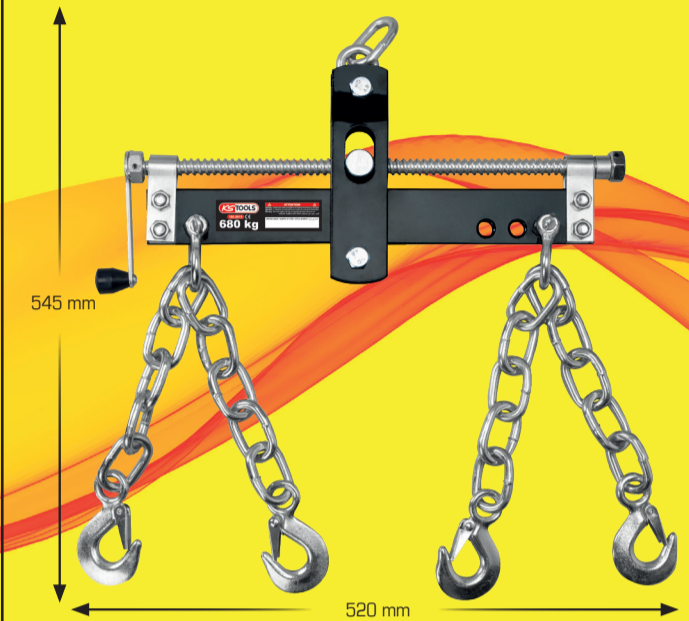

160.0019

79,00 € H.T.

NOUVEAUTÉ

### Grue mobile pliante 1 t

- Commande de descente type "homme mort"
- Soupape de surcharge
- Conforme à la norme 2006/42/EC
- Charge maximale : 1000 kg
- Encombrement max. replié : L.600 x l.520 x H.1540 mm

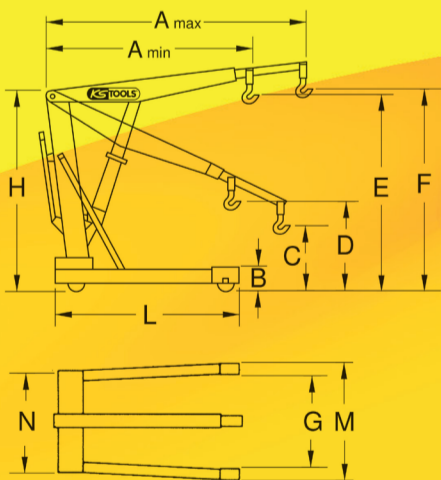

**+ STABLE**  
**+ MANIABLE**

6 roues pour une stabilité et une maniabilité optimale, même pliée !

ENCOMBREMENT MINIMAL

161.0020

369,00 € H.T.

NOUVEAUTÉ



## Booster à batteries **RACING**

- Format compact
- Utilisation facile
- Protection contre les surtensions
- Chargeur automatique et cordon allume-cigare

**GAMME POUR  
USAGE DOMESTIQUE.  
GARANTIE 2 ANS**



Référence	Dimensions cm	Tension	Puissance de démarrage	Courant de pointe	Ø Câble	L. Câble	kg	Prix € H.T.	DEEE H.T.	Montant total H.T.
550.1910	L 31 x H 28 x P 10	12 V	680 A	1800 A	16 mm <sup>2</sup>	870 mm	10,50	<b>229,00</b>	0,31 €	229,31 €

## Booster hybride 1800 A

- Sollicitation supérieure à un booster à condensateurs
- Pincen en laiton massif isolées avec interrupteur dans la pince positive
- Recharge rapide directement sur le véhicule comme un booster à condensateurs
- Booster dont les deux énergies relayées sont dédiées au démarrage !
- Garantie 2 ans

**NOUVELLE PUISSANCE  
1800 A**

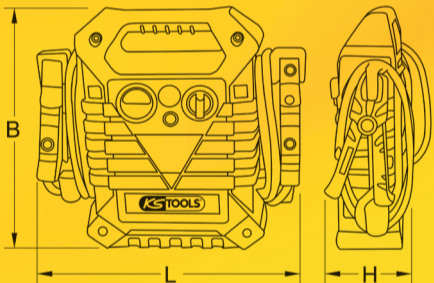

**NOUVEAUTÉ**

Référence	Dimensions cm	Tension	Puissance de démarrage	Courant de pointe	Ø Câble	L. Câble	Temps de charge	kg	Prix € H.T.	DEEE H.T.	Montant total H.T.
550.1870	L 390 x B 400 x H 165	12 V	1800 A	3800 A	25 mm <sup>2</sup>	1740 mm	6 - 8 h	12,35	<b>499,00</b>	0,48 €	499,48 €

## Kit de compresseur de ressorts universel

- Montage et démontage sécurisé des amortisseurs Mc Pherson
- Couvre 90% des VL les plus courants
- 2 paires de coupelles incluses
- Supporte une charge de 2600 kg



**BRAS DE SUSPENSIONS  
MC PHERSON**

**POUR 90% DES VL  
LES PLUS COURANTS**

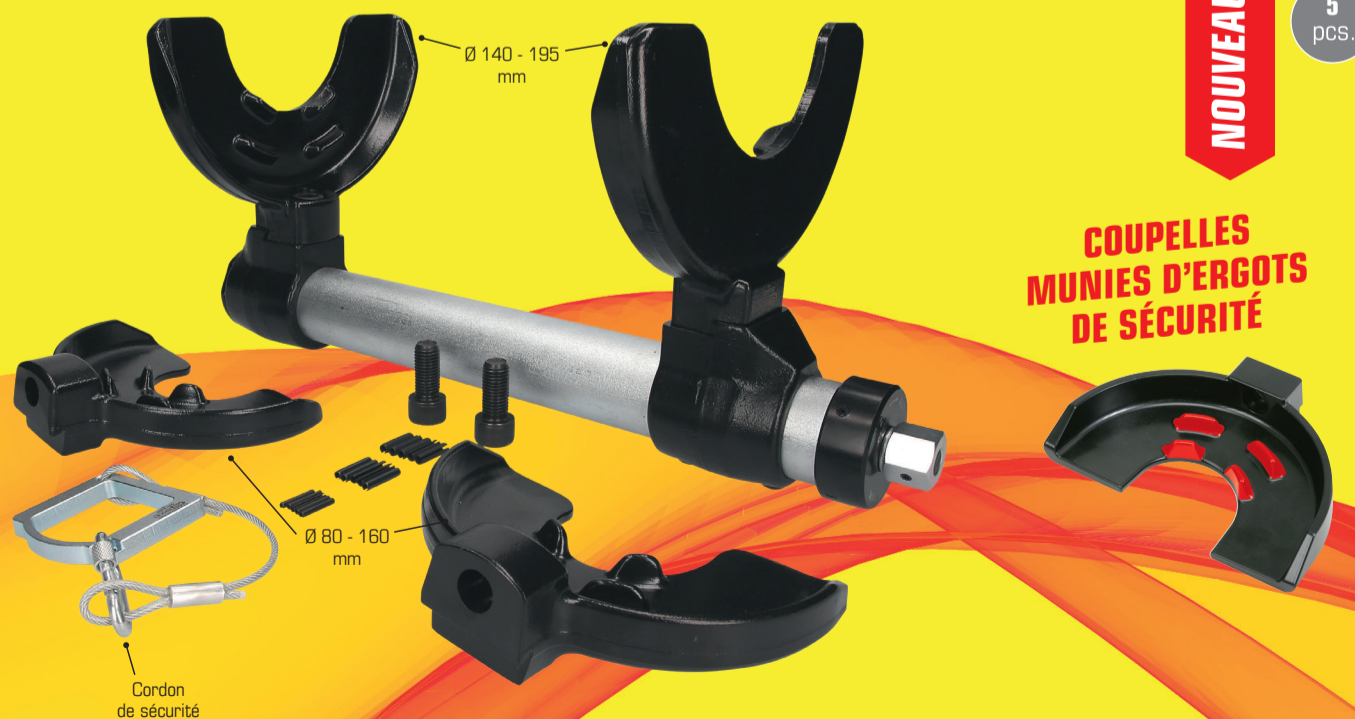

**COUPELLES  
MUNIES D'ERGOTS  
DE SÉCURITÉ**

**NOUVEAUTÉ**

5 pcs.

### DONNÉES TECHNIQUES

Max. t	2,6 t
Ouverture minimale :	50,0 mm
Ouverture maximale :	310,0 mm
Capacité de ressort :	Ø 80,0 - 195,0 mm

500.8400

**399,00** € H.T.



## (Re)Découvrez notre gamme de coffrets de douilles et accessoires **ULTIMATE**

**Des produits robustes, soignés et astucieux**

**Coffrets bi-matière ultra-résistants**

### MALIN

- Format compact facilement transportable
- Cliquets extra-plats ou articulés pour une meilleure accessibilité

### PRATIQUE

- Bi-couleur : permet un repérage rapide du sens du coffret
- Inscription de la taille des douilles : identification des produits simplifiée
- Outils fermement maintenus dans leur logement

### ESTHÉTIQUE

- Finition chromée satinée
- Design travaillé



### RÉSISTANT

- Coins renforcés en plastique souple
- Charnières robustes



## Coffret de douilles et accessoires

**ULTIMATE**

- PH1 - PH2
- 4,5 - 6,5 - 8 mm
- 3 - 4 - 5 - 6 - 7 mm
- Douilles et accessoires :  
1/4" 5,5 - 6 - 7 - 8 - 9 - 10  
11 - 12 - 13 - 14 mm

**ULTRA-COMPACT**  
**14 X 9 X 5 CM**



1/4"

27  
pcs.

922.0626

**49,00** € H.T.

## Coffret de douilles et embouts **ULTIMATE** avec cliquet **MODIFIX**

- PH1 - PH2 - PH3
- PZ1 - PZ2 - PZ3
- 4 - 4,5 - 5,5 - 6 - 6,5 - 8 mm
- 3 - 4 - 5 - 6 - 7 - 8 mm
- T10 - T15 - T20 - T25 - T27 - T30 - T40
- M4 - M5 - M6 - M8
- TS10 - TS15 - TS20 - TS27 - TS30 - TS40
- Douilles et accessoires :  
1/4" 5,5 - 6 - 7 - 8 - 9 - 10 - 11 - 12 - 13 - 14 mm

Tête pivotante  
à 180°  
et verrouillable  
en 15 positions



Possibilité de mettre la poignée  
en T pour augmenter la force  
de serrage



1/4"

52  
pcs.

922.0651

**99,00** € H.T.